

ZANUSSI

СТИРАЛЬНАЯ МАШИНА

ТС 874

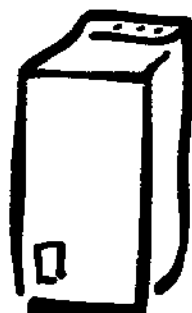

РУКОВОДСТВО ПО УСТАНОВКЕ И ИСПОЛЬЗОВАНИЮ

ПОЗДРАВЛЯЕМ ВАС С ПРИОБРЕТЕНИЕМ НОВОЙ СТИРАЛЬНОЙ МАШИНЫ!

Прежде, чем пользоваться новой стиральной машиной, мы рекомендуем внимательно прочитать рекомендации, приведенные в настоящем руководстве по эксплуатации. В этом руководстве также описаны устройство стиральной машины и порядок ее эксплуатации.

Машина разработана и изготовлена с использованием самых последних достижений для того, чтобы можно было получать наилучшие результаты при наименьшем расходе воды, электроэнергии и моющих средств.

Стиральная электрическая бытовая машина требует соблюдения определенных правил техники безопасности, и поэтому должна устанавливаться и подключаться надлежащим образом.

Внимательно прочитайте сведения о технике безопасности. Это позволит Вам не допустить при пользовании несчастных случаев.

Сохраните настоящее руководство в качестве справочного материала и обращайтесь к нему в случае необходимости.

ОГЛАВЛЕНИЕ

Сведения о технике безопасности	5	Если машина не работает	13
ДЛЯ ПОЛЬЗОВАТЕЛЯ		• Техническое обслуживание и запчасти	14
		• Гарантия	14
Описание стиральной машины	6	Для монтера-установщика машины	
• Лоток для загрузки моющего средства	6	Установка	
ОПИСАНИЕ ПАНЕЛИ УПРАВЛЕНИЯ		• Распаковка	6
• Ручка выбора программы	7	• Предохранители	15
• Ручка выбора температуры	7	• Расположение	15
• Кнопки	7	• Подключение к водопроводу	16
ТАБЛИЦЫ ПРОГРАММ	8	• Подключение к канализации :	16
Порядок эксплуатации стиральной машины		- поверх раковины	16
• Загрузка стиральной машины	9	- в отверстие в полу	16
• Заполнение стиральным средством	9	- в водосток над водозатвором	17
• Добавление кондиционера для ткани	9	• Риск замерзания	17
• Нажмите на нужные кнопки	9	• Подключение к электросети	17
• Выберите нужную температуру	9		
• Выберите нужную программу	9		
• включите машину	9		
• Окончание стирки	9		
Общая информация о стирке			
• Сортировка белья	10		
• Температура стирки	10		
• Разовая загрузка белья?	10		
• Моющие средства и добавки	10		
• Этикетки на белье	11		
Уход и очистка			
• Очистка съемной решетки	12		
• Осмотр бака	12		
• Очистка корпуса	12		
• Чистка стиральной машины	12		
• Очистка известкового осадка	12		
• Очистка лотка для моющих средств	12		



СВЕДЕНИЯ О ТЕХНИКЕ БЕЗОПАСНОСТИ

Перед установкой и началом эксплуатации стиральной машины внимательно ознакомьтесь с настоящим руководством, в том числе со сведениями о технике безопасности. Это обеспечит вам бесперебойную работу с максимальной эффективностью.

Все, кто пользуется этой стиральной машиной должны быть ознакомлены с правилами эксплуатации и техники безопасности. Для этого сохраните настоящее руководство и передайте его новому владельцу, если продаете машину.

При установке

- Все работы по установке, наладке и ремонту машины должны выполняться квалифицированным механиком. Работы, выполненные некомпетентными лицами, могут привести к неполадкам и повреждению машины, и создают угрозу травматизма.
- Убедитесь в том, что машина не стоит на электрическом шнуре и, что на шлангах нет переломов. Машина должна стоять на прочном и ровном основании.

При пользовании

- Стиральная машина предназначена только для индивидуального использования в домашних условиях при строгом соответствии с инструкциями, приведенными в настоящем руководстве. Использовать машину в других целях рискованно, поскольку возможны травмы людей, повреждение машины и другого имущества.
- Не позволяйте детям играть с машиной или трогать ручки управления и движущиеся детали.
- Перед загрузкой машины убедитесь, что в барабане нет посторонних предметов.
- Не перегружайте машину (см. технические характеристики)
- Не следует стирать в машине, такое белье, как бюстгалтеры с косточками, которые могут оторваться, порвать другие вещи и застрять в барабане.
- Твердые предметы, такие как монеты, булавки, гвозди, шурупы могут вызвать серьезные повреждения машины. Поэтому перед загрузкой одежды в машину, убедитесь, что карманы пусты, застегните пуговицы и застежки-молнии.

- Стирайте мелкие вещи, например ленты, пояса, шарфы в сетчатых мешках для белья, чтобы предотвратить их попадание между внутренним и наружным барабанами.
- Всегда следуйте рекомендациям изготовителей моющего средства и кондиционера ткани при определении необходимого количества этих веществ. Слишком большое их количество может испортить ваше белье и привести к повреждению машины. Используйте только стиральные порошки с нормированным пенообразованием, то есть порошки, предназначенные для автоматической машинной стирки. Передозировка стиральных средств может привести к серьезным повреждениям как белья, так и машины.
- Запрещается использовать стиральную машину для химической чистки. Не следует в машине отбеливать или красить вещи. Вещи, обработанные сильными химикатами (например для удаления ржавчины) перед стиркой в машине следует тщательно прополоскать вручную. Согласно Закону "О защите прав потребителей", при нарушении установленных правил использования вред, причиненный вследствие таких нарушений, не возмещается и требования по недостаткам, возникшим в результате таких нарушений, не удовлетворяются.

Техническое обслуживание

- Техническое обслуживание и ремонт должны производиться ремонтным предприятием, уполномоченным поставщиком машины. Пользуйтесь для ремонта только теми запчастями, которые продают такие предприятия. Никогда не пытайтесь отремонтировать машину самостоятельно.

При уходе с машиной

- После завершения эксплуатации машины отключите машину из электросети, затем отрежьте электрический шнур в том месте, где он входит в машину.

Проверьте, не повреждена ли стиральная машина. Если повреждения имели место при перевозке, немедленно сообщите об этом в компанию, ответственную за доставку. Если же Вы обнаружили какие-либо другие повреждения, неисправности или отсутствие каких-либо деталей немедленно сообщите об этом в торговое предприятие, продавшее стиральную машину.



Проследи за тем, чтобы дети не играли упаковочным материалом.

В комплект поставки входит:

Специальный ключ.	1 шт.
Заглушки для транспортировочных отверстий	2 шт.
Резиновая прокладка	1 шт.
Переходник с резьбы 3/4" на 1/2"	1 шт.
Указание по удалению транспортировочных шпилек	1 шт.

ОПИСАНИЕ СТИРАЛЬНОЙ МАШИНЫ

1. Панель управления
2. Схема программ стирки
3. Переключатель программ
4. Терморегулятор
5. Кнопка старт-стоп для данной программы стирки
6. Кнопка остановки полоскания
7. Кнопка выбора режима отжима 800/500
8. кнопка неполной загрузки для малого количества белья
9. Сигнальный индикатор
10. Защелка крышки
11. Дверца сливного фильтра
12. Рычаг для фиксатора переднего колеса
13. Регулируемые ножки

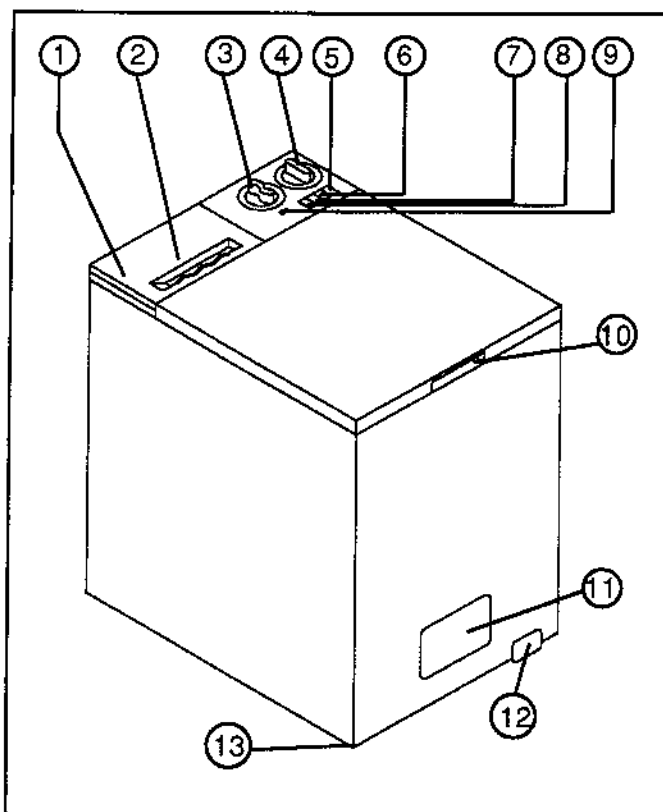

Лоток для моющих средств

- aI Отсек для моющего средства для предварительной стирки
- bII Отсек для моющего средства для основной стирки
- c⊗ Отсек для средств для полоскания

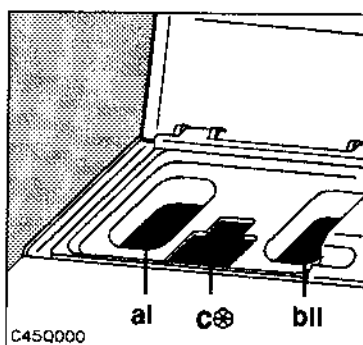

ОПИСАНИЕ ПАНЕЛИ УПРАВЛЕНИЯ

А. Переключатель программ

- Выберите программу в зависимости от типа ткани и степени загрязненности белья.
- Поворачивайте ручку переключателя по часовой стрелке, пока не выберете необходимую программу

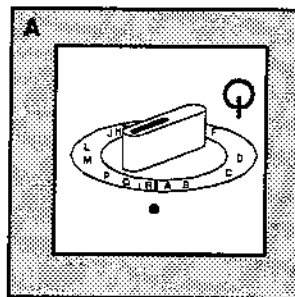

В. Установка температуры

- Поворачивайте ручку терморегулятора, пока не установите необходимую температуру. В таблицах программ есть предложения о рекомендуемых температурах. Ручку терморегулятора можно поворачивать как по часовой стрелке, так и в обратном направлении.
- Когда ручка терморегулятора установлена на "ж", то нагревания не происходит, т.е. стирка происходит в холодной воде.

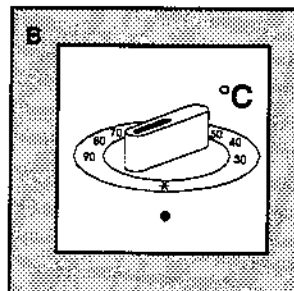

С. Кнопки

 = Кнопка неполной загрузки

Если нажать эту кнопку при выборе программы, создается возможность экономичной стирки, небольшого количества белья, до 2,0кг белья из льна или хлопка. В таком режиме машина выполнит три цикла полоскания вместо четырех. Эта кнопка не эффективна для программной стирки синтетики и шерсти

800/500 : Кнопка выбора режима отжима

При нажатии на эту кнопку отжим уменьшается с 800 об/мин до 500 об/мин в режиме нормальной стирки для хлопка.

 = Кнопка остановки режима полоскания. Эту кнопку можно нажать, если вы выбрали режим щадящей стирки - синтетики. Программа заканчивается, и вода от последнего полоскания остается в машине, что позволяет особо чувствительным материалам не мяться. Для слива воды и быстрого отжима следует снова нажать на эту кнопку.

Внимание! Если вы хотите снизить обороты при отжиге, следует сначала нажать на кнопку выбора режима отжима.

 = Старт/Стоп (выключатель)

Нажмите на эту кнопку, чтобы начать стирку. Если же в ходе стирки вы захотите добавить белье, то установите эту кнопку в отжатое состояние. Затем снова нажмите на кнопку, и стирка продолжится. После окончания стирки установите эту кнопку в отжатое состояние, чтобы выключить машину

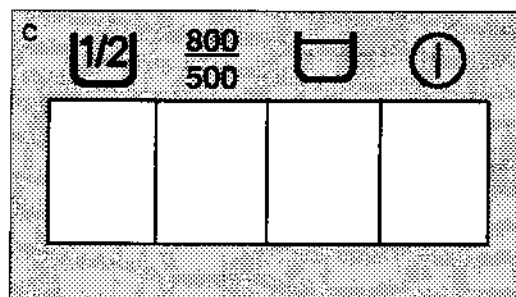

ТАБЛИЦЫ ПРОГРАММ

Хлопчатобумажные и льняные изделия

Выбор программы	Установка температуры	Описание программ	средства для стирки			Продолжительность программы (мин)	Расход электроэнергии (кВт-ч)	Расход воды (литр)	Макс. загрузка (сухое белье)	Конец цикла
			al	bll	с					
A	60°-90°	белое белье + предв. стирка	●	●	●	150	2,3	95	4,5 кг	Отжим 800/500 об
B	60°-90°	белое белье без предв. стирки(●)		●	●	135	2,1	79	4,5 кг	
C	40°-60°	цветн. белье без предв. стирки		●	●	110	1,2	79	4,5 кг	
D	30°-40°	цветное белье, короткая программа		●	●	95	0,65	79	4,5 кг	
F		4 полоск.			●	50	0,2	60	4,5 кг	
G		отжим				8	0,02	0	4,5 кг	

СИНТЕТИЧЕСКИЕ ИЗДЕЛИЯ И ИЗДЕЛИЯ ИЗ ТОНКОЙ ТКАНИ, Шерсть

Выбор программы	Установка температуры	Описание программ	средства для стирки			Продолжительность программы (мин)	Расход электроэнергии (кВт-ч)	Расход воды (литр)	Макс. загрузка (сухое белье)	Конец цикла
			al	bll	с					
H	40°-60°	синтет. белье с предв стиркой	●	●	●	80	1	65	2 кг	слив воды из маш.
J	40°-60°	синт. белье без предв. стирки		●	●	75	0,9	52	2 кг	
L	30°-40°	тонк. белье		●	●	55	0,4	52	2 кг	
M	30°-40°	шерсть ^{МХ} и ^Х детер		●	●	45	0,35	55	1 кг	
P		3 полоск.			●	20	0,007	36	2 кг	
Q		1 полоск.			●	8	0,003	13	2 кг	
R						3	0,002	0	4,5 кг	

Примерные величины расхода оценивались для холодной воды (температура 15°). Названы самые высокие допустимые температуры. Перед сливом или по окончании стирки без замачивания машина добирает еще немного воды.

(●) : Программа В при температуре 60°С используется для определения класса энергопотребления данной стиральной машины.

ПОРЯДОК РАБОТЫ

1. Загрузка белья

Откройте верхнюю крышку, которая сбалансирована во избежание самопроизвольного падения. Открывайте крышку люка барабана придерживая руками обе створки крышки, и одновременно нажимая на кнопку А. Заложите в барабан белье. Масса сухой загрузки не должна превышать указанную в таблицах программ.

Тщательно закройте створки крышки люка. Они должны плотно прилегать друг к другу, а кнопка А должна быть снаружи.

Закройте верхнюю крышку машины

2. Дозировка моющего средства

Отмерьте то количество моющего средства, которое предусмотрено выбранной Вами программой, загрузите средство в отсек ВII. Немного моющего средства следует засыпать также и в отсек аI.

3. Дозировка кондиционера тканей

Снимите крышку и засыпьте кондиционер в лоток "с☉", не превышая указанный максимальный уровень.

Закройте крышку.

4. Нажмите на нужные кнопки

Нажмите на те кнопки, которые соответствуют избранной Вами программе.

5. Установите требуемую температуру

Установите терморегулятор в положение, соответствующее выбранной температуре.

6. Выберите нужную программу

Установите ручку переключателя программ в положение, соответствующее выбранной программе

7. Включите машину

При этом убедись, что:

- вилка шнура машины вставлена в розетку электросети
- кран для воды открыт
- сливной шланг правильно расположен
- верхняя крышка плотно закрыта

Нажмите на кнопку старт/стоп, загорится сигнальный индикатор и машина начнет работать.

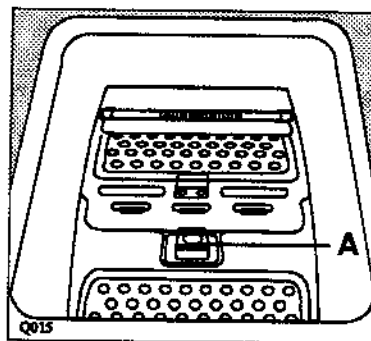

8. Окончание стирки

Машина автоматически останавливается, когда заданная программа стирки заканчивается. Ручка выбора программы останавливается в положении "I". Программа стирки хлопчатобумажных изделий заканчивается отжимом при 800 об/мин. Если нажата кнопка снижения скорости отжима, то программа заканчивается отжимом при 500 об/мин.

Внимание! Если нажата кнопка остановки полоскания, машина останавливается с барабаном полным воды после последнего полоскания.

Для слива

- Нажмите кнопку остановки полоскания

Для слива и отжима

- Нажмите на кнопку старт/стоп
- Поверните ручку выбора программы на программу G
- Снова нажмите на кнопку старт/стоп

Выньте из машины белье после окончания программы.

Важно! Дверца снабжена защитным (предохранительным) выключателем, и открыть ее можно только через 1-2 минуты.

ОБЩАЯ ИНФОРМАЦИЯ О СТИРКЕ

Сортировка белья

Не оставляйте загрязненное белье надолго, особенно, когда оно влажное. Влажное белье легко плесневет и приобретает неприятный запах. Пятна плесени отстирать невозможно.

Цветное белье стирайте отдельно от белого

Цветные вещи, особенно те, которые линяют, надо стирать отдельно от белого белья. Во всяком случае - в первый раз, когда сходит излишняя краска.

Льняное белье стирается также, как хлопчатобумажное или синтетическое, однако отжим должен быть непродолжительным, иначе волокна льна деформируются.

Те ткани, которые нельзя гладить (смесь полиэстера и хлопка) надо стирать также, как синтетические. Такие материалы, как акрил и гардинное полотно, следует стирать также, как изделия из тонкой ткани.

Программа для стирки шерстяных изделий рассчитана на изделия из чистой шерсти, имеющие этикетку, разрешающую машинную стирку.

Другие виды шерстяных и смесовых тканей могут усаживаться или сваливаться при стирке в машине. После стирки шерстяные вещи следует подвергать крайне непродолжительному отжиму.

Пятна от травы, ржавчины, смолы, краски, чернил следует выводить до стирки в машине. Пятна от масляной краски можно вывести скипидаром. Однако такая вещь до стирки должна полностью высохнуть.

Фирма-изготовитель стиральной машины не несет ответственности за повреждения, являющиеся следствием использования растворителей и легковоспламеняющихся веществ.

Температура стирки

Мы рекомендуем Вам стирать хлопчатобумажные вещи белого цвета при температуре 60°, вместо 90°! Для этого можно использовать программу экономичной стирки (сберегающую электроэнергию) и современные моющие средства. Таким образом Вы экономите электроэнергию и получаете чистое белье.

Не стирайте льняное белье при температуре выше 60°, иначе ткань замахрится.

Цветное белье прочной окраски требует стирки при температуре 60°, однако при невысокой степени загрязненности оно будет чистым и после стирки при 40°.

Белые и цветные изделия из синтетических тканей обычно стирают при 60°, однако если они не очень грязные, то достаточно температуры и 40°.

Разовая загрузка белья

Поскольку каждый раз заниматься взвешиванием белья затруднительно, мы предлагаем Вам просто следить за тем, насколько заполнен барабан.

Изделия из хлопка и льна:

Барабан заполнен, но не слишком плотно

Синтетические вещи, не требующие осторожного обращения:

Не более 2/3 барабана.

Изделия из тонких и шерстяных тканей:

Барабан заполнен наполовину.

Прежде, чем загрузить белье в барабан:

- Зашейте все дырки

- Пришейте висящие пуговицы

- Застегните "молнии"

- Освободите карманы и застегните их. Гвозди, скрепки и пр. могут порвать белье и повредить стиральную машину.

На повреждения такого рода гарантийное обслуживание не распространяется.

Моющие средства и добавки

Результаты стирки зависят от типа и количества моющего средства. Существуют специальные средства для стирки цветного, шерстяного и синтетического белья. Используйте моющие средства только высокого качества, предназначенные для машинной стирки.

Следуйте указаниям производителя моющих средств и загружайте их в машину с учетом степени загрязненности белья и жесткости воды. Если вода жесткая, см. раздел наших рекомендаций "Очистка от известкового осадка". Если же Вы не знаете жесткость водопроводной воды, проконсультируйтесь в жилищно-коммунальной организации.

Если Вы загружаете слишком мало моющего средства, то может произойти вторичное загрязнение белья: на нем появятся пятна и полоски грязи. Если же Вы загружаете слишком много порошка, то наносите определенный ущерб окружающей среде. Даже те средства, которые сами распадаются в природе, могут иметь добавки, опасные для окружающей среды.

Всегда проверяйте этикетки на белье, где указана максимальная температура стирки. Если Вы будете стирать при неподходящей температуре, белье полиняет.

Моющие средства

Перед включением программы засыпьте моющее средство в соответствующую емкость.

Концентрированное моющее средство

Не выбирайте программу с предварительной стиркой. Засыпайте моющее средство в отсек для основной стирки.































Внимание! Не пользуйтесь жидкими моющими средствами в этой стиральной машине. Они могут остаться в емкости для моющих средств.

Жидкие добавки

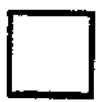
Жидкие добавки, такие как, например, средство для полоскания следует наливать в отсек "☼". Применяя средство для полоскания, вы избавитесь от статического электричества, особенно если вы сушите ваши вещи в сушильной камере.

Маркировка одежды

На вещах часто можно увидеть маркировку с указаниями относительно режима стирки изделия.

<p>норм. стирка</p>  <p>Стирка</p>  <p>щадящ. ст/стирка синтетики</p>	 <p>стирка при 95°</p> 	 <p>стирка при 60°</p> 	 <p>стирка при 40°</p> 	 <p>стирка при 30°</p> 	 <p>ручная стирка</p>	 <p>стирать нельзя</p>
 <p>отбеливание</p>	 <p>можно отбеливать в холодной воде</p>			 <p>нельзя отбеливать</p>		
 <p>глажка</p>	 <p>гладить при t не выше 200°</p>	 <p>гладить при t не выше 150°</p>	 <p>гладить при t 100°</p>	 <p>нельзя гладить</p>		
 <p>химчистка</p>	 <p>химчистка всеми возмож. средствами</p>	 <p>химчистка бензином, чистым алкоголем, перхлоратом, R111 и R113</p>	 <p>химчистка безбензином, алкоголем и R113</p>	 <p>нельзя подвергать химчистке</p>		
 <p>сушка</p>	 <p>сушка в горизонт. полож.</p>	 <p>капельная сушка</p>	 <p>сушка в висячем положении</p>	 <p>норм. темп.</p>  <p>низк. темп.</p> <p>можно сушить в суш. камере</p>	 <p>нельзя сушить в суш. камере</p>	

Уход и очистка

Чистка фильтра

Фильтр следует регулярно чистить, и лучше всего после каждой стирки. Фильтр находится за дверцей в нижней передней части машины.

Чтобы достать фильтр нужно:

- Открыть дверцу нажатием пальца с левой стороны
- Повернуть фильтр против часовой стрелки (влево) и вытащить его
- Очистить фильтр и вставить его назад, поворачивая по часовой стрелке (вправо)
- Закрыть дверцу

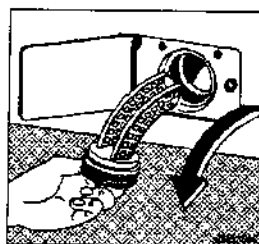
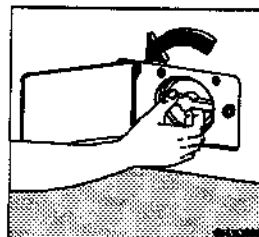
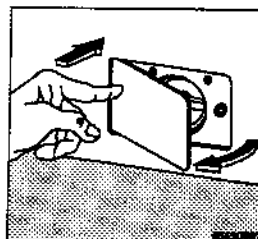

Проверка бака машины

Для того, чтобы убедиться, что в бак машины не попали инородные предметы (шпильки, монеты и пр.) время от времени его следует проверять.

Для этого нужно:

- Отключить машину от сети (вынуть предохранитель, вывернуть пробку или вытащить вилку из розетки).
- Повернуть барабан так, чтобы валик, находящийся напротив створок барабана, оказался сверху
- Открутить гайки, которыми прикреплен валик
- Повернуть барабан назад и открыть створки
- Надавить на валик, чтобы он отошел от барабана. Снять его с машины. Теперь вы можете осмотреть бак машины и вынуть попавшие туда предметы. Вставить валик обратно, повернуть барабан и снова закрепить валик.

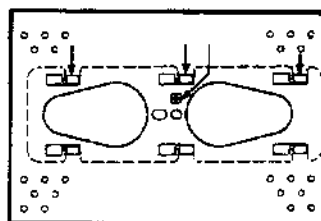

Чистка емкостей для моющих средств

В процессе пользования моющими средствами и средствами для полоскания на поверхностях емкостей для моющих средств могут появиться отложения. Следует регулярно чистить емкости. Для чистки пользуйтесь щеткой для мытья посуды и смывайте осадок водой.

Уход за корпусом стиральной машины

Стиральную машину следует протирать, намочив мягкую тряпку в очищающем средстве. Не пользуйтесь ничем, что может поцарапать корпус машины, не следует также пользоваться очищающими средствами, содержащими растворители.

Чистка стиральной машины

Рекомендуется чистить машину раз в месяц, если вы часто стирали при низкой температуре и/или использовали недостаточное количество моющих средств. Это будет препятствовать распространению в машине плесени, что влечет за собой плохой запах. Положите в машину необходимое количество моющего средства и включите программу стирки при максимально высокой температуре (90-95°), не закладывая в машину белье.

Удаление накипи с барабана и бака стиральной машины

Если жесткость воды выше 7 pH стиральную машину следует чистить минимум 4 раза в год. (Свяжитесь с местной администрацией по вопросу жесткости воды). Известковые отложения на нагревательном элементе могут уменьшить срок эксплуатации машины. Вместо моющего средства используйте лимонную кислоту и включите программу при максимально высокой температуре (90-95°), не закладывая в машину белье.

Если машина не работает

● Вид неисправности	■ Возможная причина
● Стиральная машина не включается:	<ul style="list-style-type: none"> ■ Проверьте, не перегорел ли предохранитель ■ Проверьте, хорошо ли вилка воткнута в розетку ■ Удостоверьтесь, что крышка машины закрыта как следует ■ Удостоверьтесь, что программа стирки выставлена правильно ■ Удостоверьтесь, что кран с водой открыт ■ Удостоверьтесь, что нажата кнопка
● Машина не отжимает и не сливает воду	<ul style="list-style-type: none"> ■ Удостоверьтесь в том, что сливной шланг лежит свободно и без перегибов ■ Удостоверьтесь, что фильтр вставлен. Его следует регулярно чистить ■ Удостоверьтесь в том, что вы не выбрали программу без слива
● Машина не забирает воду	<ul style="list-style-type: none"> ■ Удостоверьтесь в том, что сливной шланг лежит открыт, вода поступает из крана, давление в водопроводной сети достаточное ■ Удостоверьтесь в том, что наливной шланг подсоединен ■ Удостоверьтесь в том, что фильтр наливного шланга вставлен.
● Машина вибрирует и шумит	<ul style="list-style-type: none"> ■ Удостоверьтесь, что все транспортировочные шпильки удалены. ■ Удостоверьтесь в том, что машина стоит устойчиво и ровно, что стопорные гайки ножек завернуты. ■ Проверьте, выдержано ли расстояние между стиральной машиной и стеной или шкафом ■ Проверьте, не слишком ли много белья в барабане ■ Удостоверьтесь, что белье равномерно распределено по барабану машины, и равновесие не нарушено.
● Машина наполняется водой, но сразу же сливает воду обратно	<ul style="list-style-type: none"> ■ Шланг должен быть поднят минимально на 60 см от уровня пола перед местом слива.
● Вода на полу	<ul style="list-style-type: none"> ■ Удостоверьтесь в правильной дозировке моющего средства (слишком большое количество моющего средства может привести к сильному пенообразованию). ■ Удостоверьтесь в том, что Ваше моющее средство годится для машинной стирки. ■ Удостоверьтесь в том, что емкости для моющих средств не забиты остатками порошка. ■ Проверьте, правильно ли установлен сливной шланг. ■ Удостоверьтесь в том, что после чистки фильтр вставлен на место. ■ Проверьте, целы ли шланги и нет ли течи в каких-нибудь соединениях или в кране.
● Не открывается крышка	<ul style="list-style-type: none"> ■ Проверьте, работает ли выключатель блокировки машины крышки.
● Плохой запах в машине	<ul style="list-style-type: none"> ■ Использование недостаточного количества моющего средства. ■ Возможно, что часто использовалась программа с нагревом воды до 40° С, а программа при 60/90°С редко. ■ Машиной давно не пользовались. <p><i>Рекомендуется: Включить стиральную машину, не загружая в нее белье и дать машине поработать при температуре 90/95°С.</i></p>

Техническое обслуживание и запчасти

Прежде чем обратиться в ремонтное предприятие, прочитайте внимательно еще раз наши рекомендации по пользованию машиной. Особенно внимательно прочитайте раздел "Если стиральная машина не работает", чтобы выяснить, не сможете ли Вы сами устранить причину неисправности.

Имейте в виду, что при вызове мастера Вам могут предложить оплатить услуги по ремонту машины. Это относится прежде всего к случаям применения машины не по назначению.

По вопросам, связанным с техническим обслуживанием и приобретением запчастей, обращайтесь в ближайший сервисный центр. Прежде чем обратиться в ремонтное предприятие, перепишите сведения о Вашей стиральной машине с ее заводской таблички на тыльной стороне дверцы сливного фильтра.

Модель...

Заводской номер

Номер серии ...

Дата покупки ...

Гарантия

Гарантийные условия приведены в отдельной таблице.

Важнейшие запасные части к данной стиральной машине могут быть приобретены в течение 10 лет после того, как она снята с производства.

Ввиду непрерывного развития нашей продукции оставляем за собой право на внесение изменений.

В соответствии с Законом "О защите прав потребителей" на данное изделие устанавливается срок службы десять лет. По истечении установленного срока службы рекомендуем обратиться в авторизованный сервисный центр для проведения платного профилактического осмотра изделия.

ТЕХНИЧЕСКИЕ ХАРАКТЕРИСТИКИ

Высота	650 мм
Ширина	450 мм
Глубина	650 мм
Максимальное заполнение, сухое белье	4,5 кг белое и цветное 2,0 кг синтетическое 1,0 кг шерсть
Вместимость барабана машины	42 л
Напряжение	220-230 В
Мощность нагревательного элемента	1950 Вт
Потребляемая мощность	2300 Вт
Число оборотов при отжиге	800/500 об/мин
Длина электрического провода	2,45 м
Длина наливного шланга	1,5 м
Присоединение (подключение)	3,4" (1/2)
Длина сливного шланга	1,35 м

CE обозначает, что машина соответствует следующим требованиям:

73/23/ЕЕС

89/336/ЕЕС/вкл. дополн. 92/31/ЕЕС/.

УСТАНОВКА

Удаление транспортировочных шпилек

Перед тем как вы начнете пользоваться стиральной машиной, следует удалить транспортировочные шпильки которые предохраняют стиральную машину от повреждений во время транспортировки. 2 транспортировочные шпильки, красного цвета вынимаются с задней стороны машины, а 2 со стороны дна машины.

Действуйте следующим образом:

- Откройте крышку и выньте из машины стопор из полистирола. Крышку плотно закройте. (рис. 1)
- Осторожно опрокиньте машину на заднюю стенку. Выверните два болта (А), затем выньте две красные шпильки и уберите их. (рис. 2).
- Поднимите машину (рис 3).
- Со стороны задней стенки машины находятся еще шпильки. Выверните два болта (В) с помощью приложенного к машине специального ключа и вытяните красные шпильки (рис. 4 и рис. 5).
- Два образовавшихся отверстия закройте с помощью прилагаемых к машине заглушек (D). Вытяните пластиковую прокладку и заткните отверстия заглушками (рис. 6).
- Проверьте, чтобы все опоры были удалены с машины. Их следует сохранить на случай последующей перевозки машины на новое место (рис. 7).
- Если передняя стенка машины должна быть на том же уровне, что передняя стенка шкафа, Вы можете подрезать держатель шланга позади машины (рис. 8).

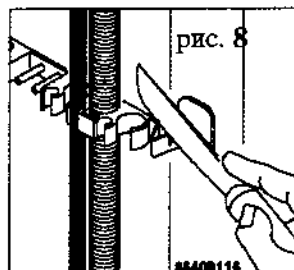
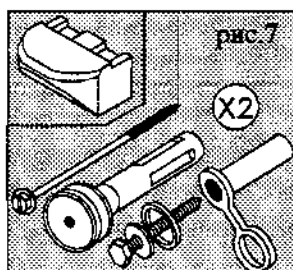
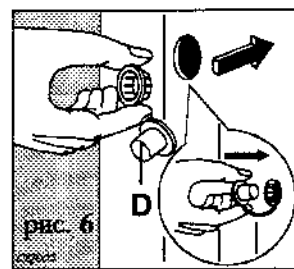
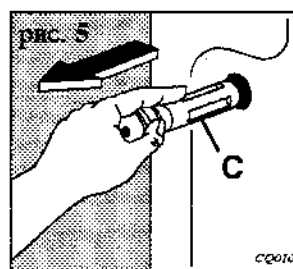
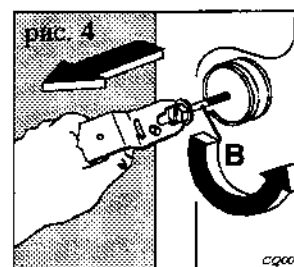
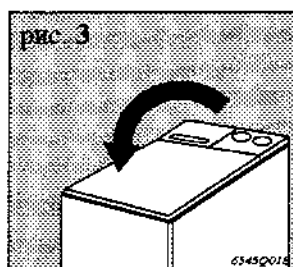
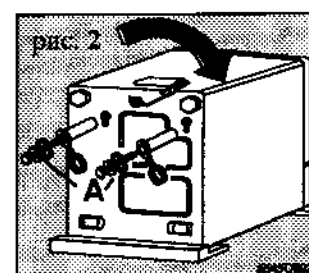
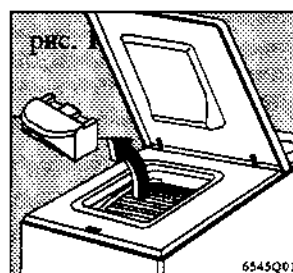

Расположение машины

Стиральная машина должна стоять на твердой ровной поверхности. Машину нельзя ставить на мягкий ковер, который будет мешать вентиляции мотора. Машину можно легко докатить до места установки. Для этого нужно вытащить вперед находящийся под машиной рычаг колеса. Затем уберите колесо и выставьте машину строго горизонтально двумя передними ножками. Затем зафиксируйте высоту ножек с помощью гаек на ножках машины. Пользуйтесь при этом специально прилагаемым ключом.

Внимание! При отжиме неизбежно имеет место вибрация. Вибрация увеличивается, если машина не выставлена по горизонтали, или если она стоит на вибрирующем полу. Не ставьте машину вплотную к шкафам или стенам.

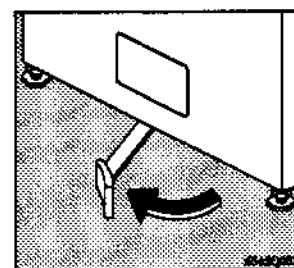
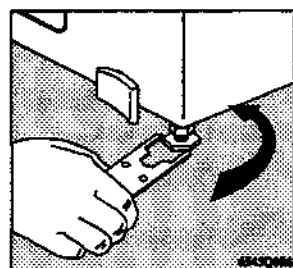

Подключение к водопроводу

Машина поставляется потребителю в комплекте с наливным шлангом, который прикреплен к задней ее стенке. Для того, чтобы облегчить установку, можно поворачивать конец этого шланга в любом направлении. Для этого ослабьте затяжку гайки. Однако затем не забудьте крепко затянуть эту гайку во избежание утечки.

Внимание: Даже если Вам не потребуется поворачивать шланг, проверьте, хорошо ли затянута эта гайка.

Машина подключается к крану холодного водоснабжения. Эта работа должна быть выполнена специалистом. Машина должна подключаться через водозапорный кран.

Давление воды должно быть 50-1000 кПа (0,5-10 кг/см³)

Внимание! Не забудьте о резиновой прокладке и переходнике 3/4-"1/2" (если это необходимо).

Если же шланга слишком короткий, то следует его целиком заменить на другой шланг большей длины.

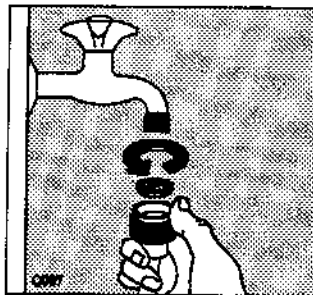

Подключение к канализации

Длина сливного шланга 135 см, и его можно удлинить до 200 см. Для этого используйте удлиняющий шланг с внутренним диаметром, соответствующим диаметру основного шланга и при этом используйте надежный переходник.

Установить сливной шланг можно одним из трех способов:

А. Поверх края раковины.

При этом его надо закрепить на стене с помощью крюка или привязать к крану, чтобы шланг не сместился при сливе воды из машины.

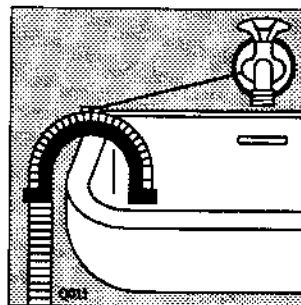

В. Непосредственно в сливное отверстие пола

На стене укрепляется трубка.

Она должна иметь высоту 60-80 см от пола.

Сливной шланг надо соединить с этой трубкой. Выходное отверстие сливного шланга должно вентилироваться, иными словами диаметр трубки на стене (внутренний диаметр) должен быть минимум 40 мм. Проследите за тем, чтобы шланг был укреплен очень прочно и не мог перемещаться.

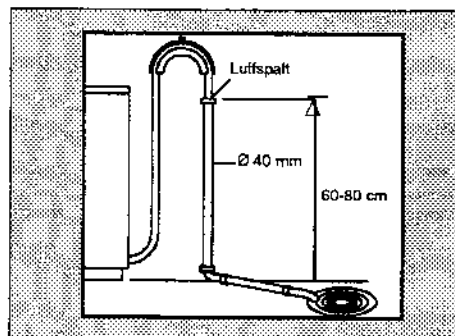

С. Непосредственно в водосток над водозатвором

Если Вы подключаете сливной шланг под раковиной, то Вам следует обеспечить отвод над водозатвором отверстия, которое должно быть достаточно широким для слива воды из машины. Расположите шланг свободно на полу, и только возле раковины он должен приподниматься примерно на 60 см или максимум на 80 см относительно уровня днища машины.

Проверьте, нет ли перегибов на шланге.

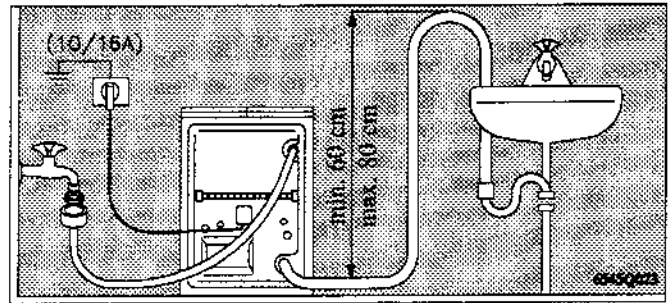

Риск замерзания

Если машина устанавливается в таком помещении, где имеется возможность понижения температуры ниже 0 °С, то следует принять меры, чтобы вода в машине не замерзала, т.к. это может привести к повреждению машины.

- Отключите машину и отсоедините наливной шланг
- Выберите программу и запустите машину на короткое время.
- Положите сливной шланг в тазик для вытекания воды
- Поверните ручку переключателя программ на “слив воды” (Программа R), включите машину и дайте ей поработать некоторое время.

для того, чтобы снова пользоваться машиной, то придется повторно выполнить все операции по ее подключению к водопроводу и канализации.

Подключение к электросети

Машина поставляется в комплекте с электрическим шнуром и вилкой для подключения к электросети напряжением 230 В, 10 А, 1 фаза. Если машина установлена в помещении с повышенной влажностью, например, в ванной комнате, то ее следует подключать в соответствии с действующими правилами электробезопасности. Подключение должен выполнить специалист-электрик.

Производитель не несет ответственности за повреждения, которые возникли вследствие несоблюдения настоящего руководства.